

JBC

www.jbctools.com

MANUAL DE INSTRUCCIONES



FAE1

Extractor de humos
para 1 mesa de trabajo

Este manual corresponde a las siguientes referencias:

FAE1-2C (230V)

Lista de componentes

Incluye los siguientes artículos:



Extractor de humos para 1 mesa de trabajo 1 ud.

Filtro FAE1100 para FAE1 1 ud.
Ref. FAE1-100 (ya montado en el extractor de humos)



Cable de conexión RJ12 2 uds.
Ref. 0019751



Cable de alimentación 1 ud.
Ref. 0023714 (230 V)



Cable de conexión USB (USB-A a USB-B) 1 ud.
Ref. 0021042



Adaptador para estaciones Compact (RJ12 a USB-A) 1 ud.
Ref. 0023504



Manual 1 ud.
Ref. 0034648

Estos cables de conexión de estación solo son necesarios para las estaciones Compact de versiones «E» y anteriores.

Las unidades de control modulares y las estaciones Compact a partir de la versión «F» usan el cable de conexión RJ12.

Características y conexiones

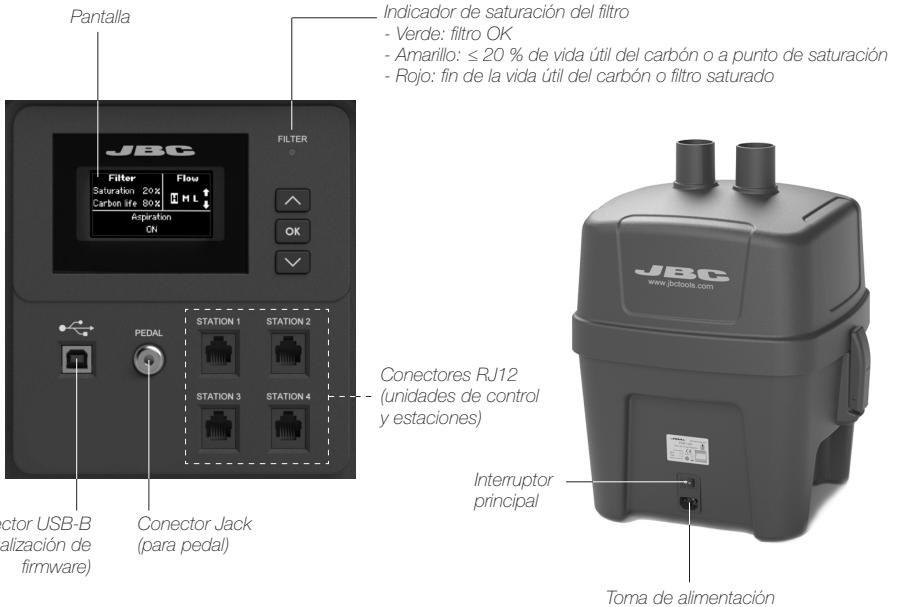

Configuración estándar

Para 1 mesa de trabajo

FAE070
Brazo flexible con abrazadera Ø50
 - Longitud: 1 m
 - Para montar en la mesa de trabajo con la abrazadera incluida.

FAE050
Conducto de entrada de humos para soporte modular
 (soportes a partir de versiones ref. xx-sD)

FAE060
Conducto de entrada de humos para estaciones Compact
 (estaciones a partir de versiones ref. xx-xB)

FAE020
Brazo flexible Ø50
 - Longitud: 1 m
 - Para insertar y atornillar directamente en el banco de trabajo (es necesario perforar).

FAE040
Accesorio para aspiración en soporte con abrazadera
 - Para manguera flexible Ø50 mm.
 - Para montar en la mesa de trabajo con la abrazadera incluida.
 - Hasta 4 soportes.

FAE030
Accesorio para aspiración en soporte
 - Para manguera flexible Ø50 mm.
 - Para insertar y atornillar directamente en el banco de trabajo (es necesario perforar).

FAE010
Manguera flexible Ø50
 - Longitud: 1,5 m
 - Se conecta a un brazo flexible o a un accesorio para aspiración en soporte.
 - **Atención:** Evite posiciones extrañas para minimizar las pérdidas de presión.

FAE1
Extractor de humos para 1 mesa de trabajo

Pantalla principal

Acceso mediante  y  para cambiar el programa de aspiración.

Pantalla de programa preestablecida

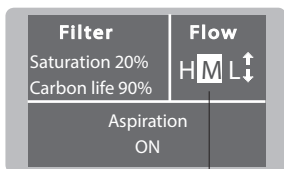

Programas de aspiración: alta, media y baja.

Pantalla de programa personalizada

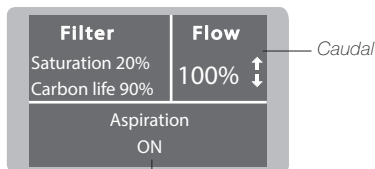

Estado del flujo de aspiración

Configuración alternativa

Para 2 mesas de trabajo

Esta configuración se activa cambiando el valor de "Workbench" (mesa de trabajo) a "2" en el menú principal de FAE1.



Pantalla principal

Acceso mediante y para cambiar el programa de aspiración.

Pantalla de programa preestablecida

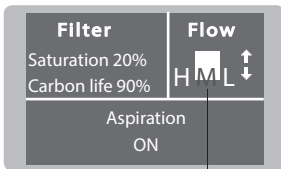

Programas de aspiración: alta, media y baja.

Pantalla de programa personalizada

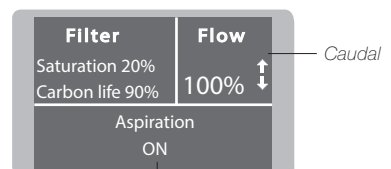

Estado del flujo de aspiración

Nota: En esta configuración, la función de aspiración en soporte no está disponible.

Conexión con estaciones Modulares

Las estaciones de soldadura JBC disponen de un puerto de robot que se conecta con el extractor de humos. Esto permite la activación automática de la extracción de humos cuando las herramientas están en uso. Utilice el cable de conexión RJ12 para conectar ambos equipos.

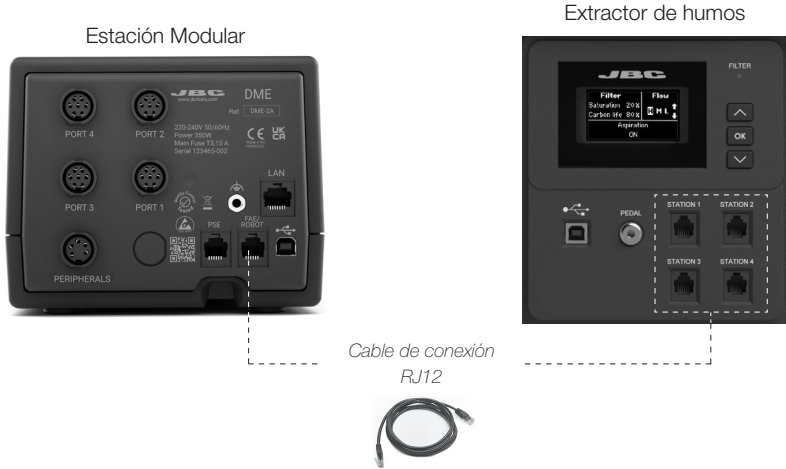

Conecte hasta 4 estaciones a los puertos del extractor de humos (STATION 1, STATION 2, ...) desde el puerto de cada estación de soldadura (FAE/ROBOT). Cualquier herramienta conectada a la estación puede activar el sistema de aspiración.

Las estaciones reconocen el extractor de humos como "FAE_a". La herramienta que activa la extracción de humos debe configurarse en el submenú "Peripherals" (periféricos) de la estación.

Submenú "Peripherals" de la estación

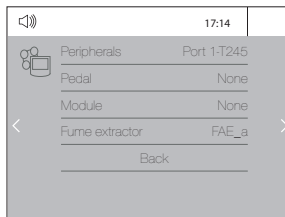

Nota: Para un funcionamiento correcto, las estaciones de soldadura siempre deben estar actualizadas con la última versión de software disponible. Para poder funcionar en conjunto con FAE1, la versión mínima compatible es la 8886160 para las estaciones DDE, HDE y NAE, y la 8886162 para la estación DME.

Conexión con estaciones Compact

Use el cable de conexión RJ12 o el cable de conexión USB y el adaptador para conectar el extractor de humos FAE1 con las estaciones Compact. Ambas conexiones permiten la activación automática de la extracción de humos cuando las herramientas están en uso.

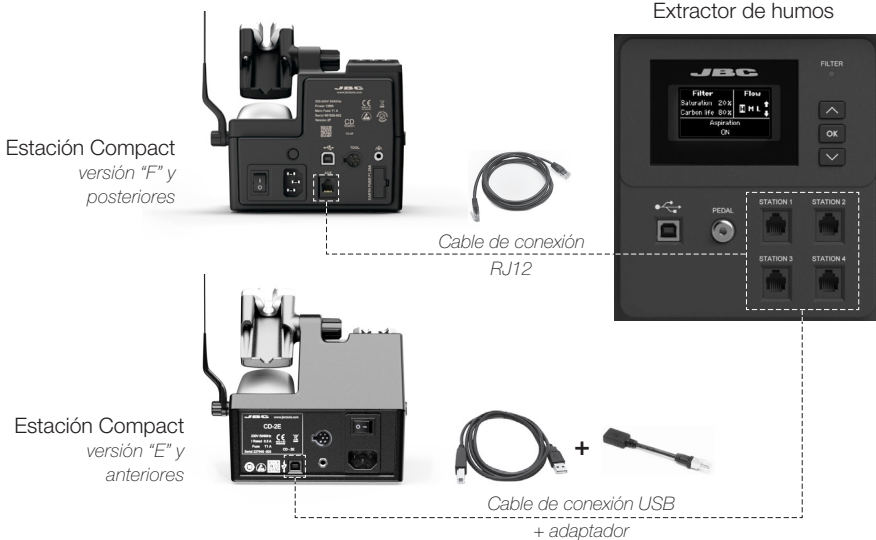

Importante:

Conecte la estación al extractor de humos antes de encender el extractor. Si no, la estación no podrá establecer la conexión con el extractor de humos.

Actualización del firmware del extractor de humos

El extractor de humos FAE se puede actualizar conectando un PC con un cable de conexión USB al puerto USB-B del propio extractor.

Descargue el archivo de actualización de www.jbctools.com/software.html.

Nota: El cable de conexión RJ12 debe estar desconectado para poder actualizar el equipo. No es posible iniciar el proceso de actualización si hay una estación conectada a través del cable RJ12.

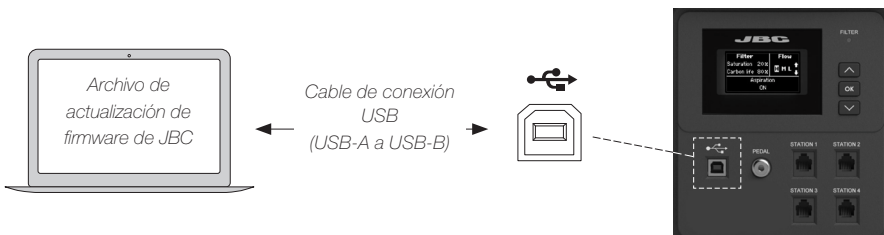

Interfaz del menú

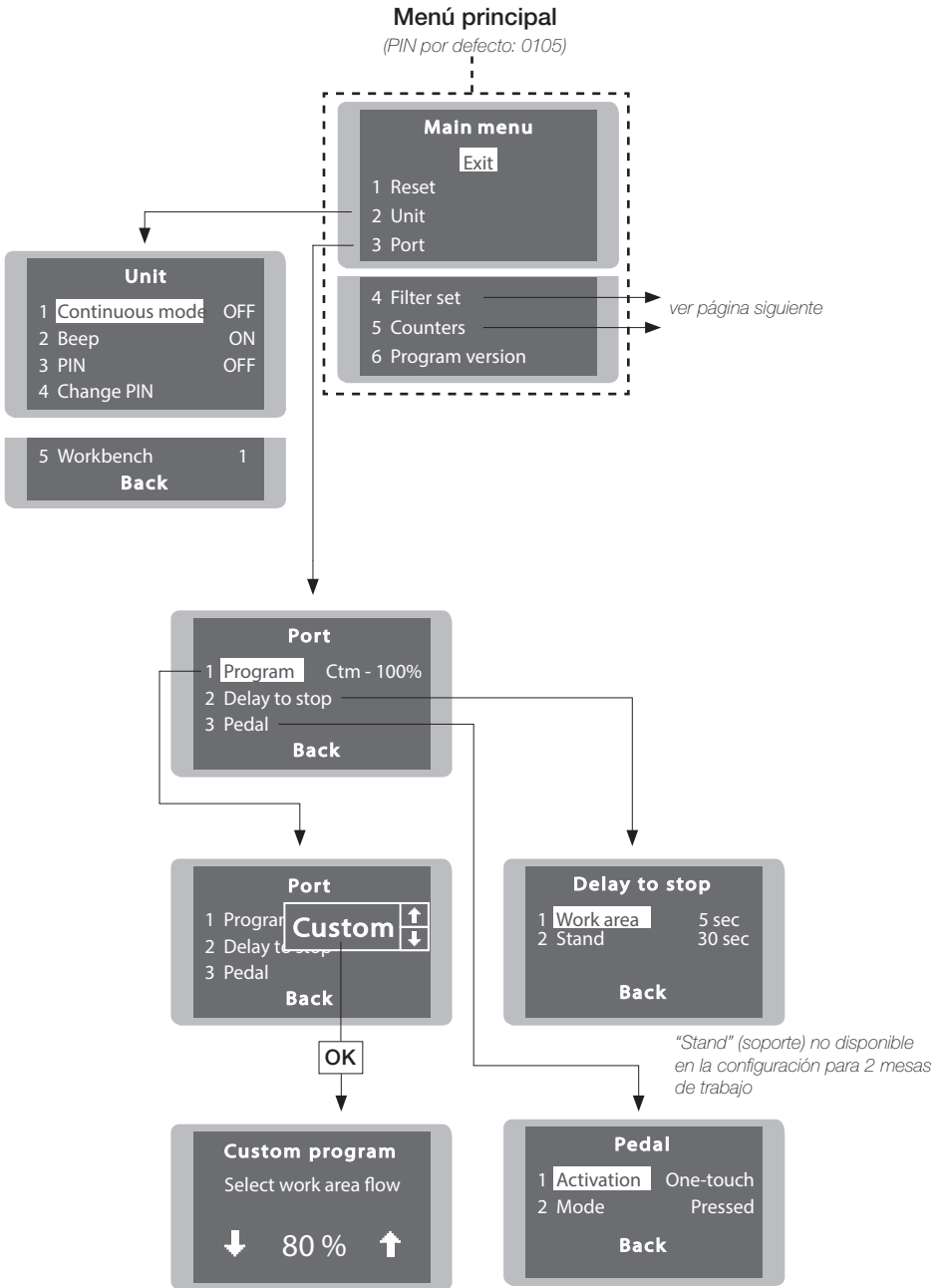

Interfaz del menú

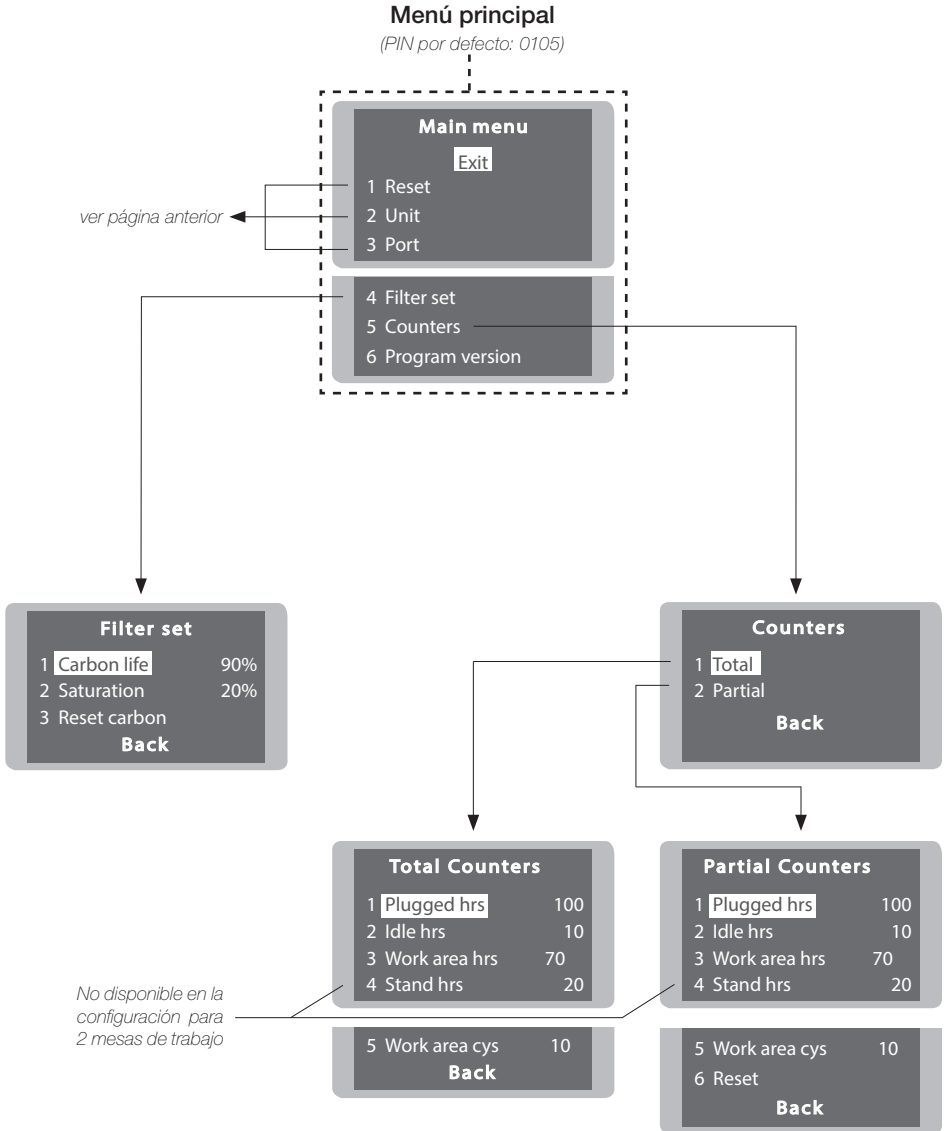

Activación de la extracción de humos

Al encender el extractor, se muestra una pantalla similar a esta, y el indicador de saturación del filtro muestra el estado actual del filtro:

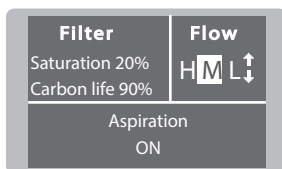

- Verde: filtro OK
- Amarillo: $\leq 20\%$ de la vida útil del carbón o a punto de saturación
- Red: fin de la vida útil del carbón o saturación de filtro

Si en la pantalla aparece STOP#4, apague el extractor de humos, retire la tapa y vuelva a colocarla fijándola con las palancas de liberación rápida ubicadas en los laterales del equipo.

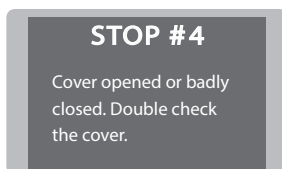

Identificación y resolución de problemas

Identificación y resolución de problemas de la estación disponible en la página web del producto en www.jbctools.com.

Parámetros



Importante: Apague las estaciones de soldadura conectadas al extractor de humos antes de modificar los parámetros.

Submenú: Unit (ver página 8)

Parámetro	Descripción
Continuous mode (Modo continuo)	Activar/desactivar la aspiración continua. La aspiración permanece activa hasta que se desactiva el modo continuo o se apaga el equipo, independientemente del uso de la herramienta o del pedal.
Beep (Sonido)	Activar/desactivar el sonido del teclado.
PIN (PIN)	Activar/desactivar la solicitud de PIN al modificar los parámetros.
Change PIN (Cambiar PIN)	Cambiar el código PIN por defecto (0105).

Submenú: Unit (ver página 8)

Parámetro	Descripción
Workbench (Mesa de trabajo)	Seleccionar el modo de trabajo para 1 o 2 mesas de trabajo (ver sección "Interfaz del menú").

Submenú: Port (ver página 8)

Parámetro	Descripción
Program (Programa)	<p>Ajusta el caudal de aspiración entre programas preestablecidos o personalizados.</p> <p>H (Alto), M (Medio) o L (Bajo) son las tres opciones preconfiguradas disponibles. Utilice las teclas arriba y abajo para cambiar entre ellas desde la pantalla principal.</p> <p>Se pueden seleccionar hasta diez niveles de aspiración entre H (alto) y L (bajo) para un programa personalizado (rango 10-100%). Al seleccionar un programa de aspiración personalizado, el nivel de aspiración se puede cambiar en la pantalla principal.</p> <p>Por defecto se selecciona el programa de aspiración M (Medio).</p>
Delay to stop / Stand (Retraso de parada / soporte)	<p>Establece el tiempo que un extractor de humos mantiene la aspiración de humos en el soporte una vez que se ha vuelto a colocar la herramienta (intervalo 0-999 segundos).</p> <p>El tiempo de espera por defecto es de 60 segundos.</p>
Delay to stop / Work area (Retraso de parada / zona de trabajo)	<p>Establece el tiempo que el extractor mantiene la aspiración de humos en la zona de trabajo una vez que la herramienta se ha vuelto a colocar en el soporte (intervalo 0-300 segundos).</p>
Pedal / Activation (Pedal / activación)	<p>Establece el modo de activación del pedal.</p> <p>Una pulsación: Pise el pedal una vez para activar la aspiración. Pulse de nuevo para detener la aspiración.</p> <p>Presionado: (para el modo de activación debe seleccionarse "Pressed"). La aspiración está activa mientras se mantenga el pedal presionado. Por defecto, el modo de activación es "Pressed".</p>
Pedal / Mode (Pedal / modo)	<p>Cuando el parámetro "Pedal / Activation" está configurado como "Pressed" (Presionado), el parámetro "Pedal / Mode" se puede configurar como "Released" (Liberado). En este modo, la aspiración está siempre activa hasta que se pisa el pedal.</p> <p>El modo activado por defecto es "Pressed".</p>

Submenú: Filter Set (ver página 9)

Parámetro	Descripción
Carbon life (Vida del carbón)	Muestra la vida útil restante del carbono activado expresada en %. También se muestra en la pantalla principal. Cuando se alcanza el 0 % el sistema mostrará el mensaje emergente STOP#1 para sustituir el filtro.
Saturation (Saturación)	Muestra el estado de saturación del conjunto de filtros HEPA + carbono expresado en %. También se muestra en la pantalla principal. Cuando se alcanza el 100 %, el sistema mostrará el mensaje emergente STOP#2 para sustituir el filtro.
Reset carbon (Reinicio del carbón)	Ejecute esta función tras sustituir el conjunto de filtros HEPA + carbón. El contador de vida útil del carbón no se pondrá en marcha hasta que se detecte el filtro por primera vez. Después de ejecutar esa función la vida del carbono será del 100 %.

Control de la aspiración mediante pedal

La aspiración del extractor se puede activar/desactivar usando los pedales P405 o P005 de JBC.

Conexión del pedal

Conecte el pedal en la conexión para pedal y lea la descripción de los parámetros "Pedal / Activation" y "Pedal / Mode" en la página 11.

Pedal **P405**
o
Pedal **P005**



Configuraciones del extractor de humos

Algunos parámetros, funciones y rendimientos varían en función de la configuración del extractor de humos. Consulte la tabla siguiente:

230V - 50/60Hz	Modo: 1 mesa de trabajo	Modo: 2 mesas de trabajo
Tomas de aspiración - brazo flexible	1	2
Tomas de aspiración - soporte	1	No disponible
Caudal por toma de aspiración - brazo flexible	80 m ³ / h (47.08 cfm)	80 m ³ /h (47.08 cfm)
Programas de aspiración predefinidos	3	3
Programas de aspiración personalizados	10	10
Consumo de potencia	130 W	300 W

120V - 50/60Hz	Modo: 1 mesa de trabajo	Modo: 2 mesas de trabajo
Tomas de aspiración - brazo flexible	1	2
Tomas de aspiración - soporte	1	No disponible
Caudal por toma de aspiración - brazo flexible	80 m ³ / h (47.08 cfm)	75 m ³ /h (44.14 cfm)
Programas de aspiración predefinidos	3	3
Programas de aspiración personalizados	10	10
Consumo de potencia	135 W	270 W

100V - 50/60Hz	Modo: 1 mesa de trabajo	Modo: 2 mesas de trabajo
Tomas de aspiración - brazo flexible	1	2
Tomas de aspiración - soporte	1	No disponible
Caudal por toma de aspiración - brazo flexible	80 m ³ /h (47.08 cfm)	65 m ³ /h (38.28 cfm)
Programas de aspiración predefinidos	3	3
Programas de aspiración personalizados	10	10
Consumo de potencia	135 W	200 W

Mantenimiento y reemplazo de filtros

- La unidad notifica a través de la pantalla y el indicador LED cuando los filtros necesitan mantenimiento.

- Retire la tapa (1) abriendo las palancas de liberación rápida (2) de la carcasa para reemplazar los filtros.

- Si el indicador de saturación (3) permanece en rojo después de cambiar el prefiltro (4), significa que el filtro HEPA (5) está saturado y necesita ser reemplazado (vea las instrucciones de eemplazo de filtro) (6).

- Se debe reiniciar el contador del filtro de carbón después de reemplazar el filtro HEPA (5) (Menú principal > Config. filtros > Reinicio carbón).

- La duración del filtro compacto es de un máximo de un año después de la apertura de su embalaje.

- Si se cambia el filtro mientras el extractor de humos está encendido, la unidad inicia el proceso de detección de filtro y activa la aspiración durante unos segundos.

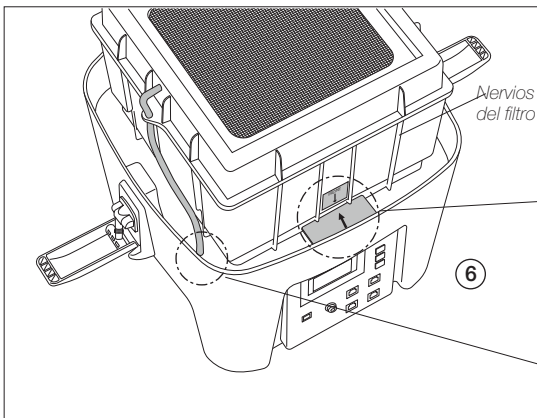

Nota: El filtro debe colocarse en una posición determinada. Asegúrese de que los nervios del filtro coincidan con las ranuras correspondientes.

Conecte el tubo del filtro al acomplamiento colocado en la lámina de metal.

Ajuste de la palanca de liberación rápida

Para ajustar la estanqueidad del filtro, gire en sentido horario para aflojar y en sentido antihorario para apretar.

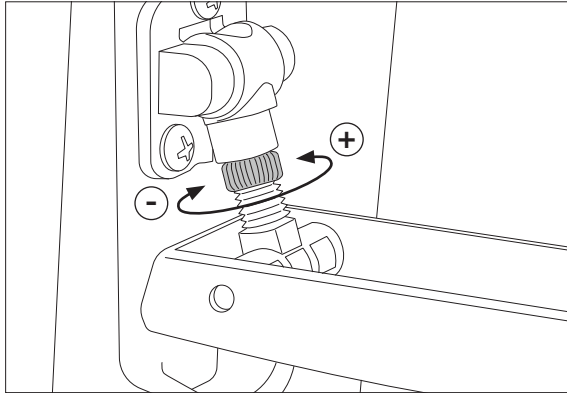

Accesorios

FAE1100
Filtro para FAE1



FAE1110
Prefiltro para FAE1
*filtro de polvo medio M5
(EN 779)*



Compact Filter
*filtro de carbón activo y
filtro de partículas HEPA
H13 (EN 1822)*



Lea las directrices de seguridad para llevar a cabo el mantenimiento del equipo de forma segura.

Seguridad



Siga todas las recomendaciones de seguridad para evitar el riesgo de descarga eléctrica, incendio o explosión

- El equipo está diseñado para filtrar únicamente los humos generados por la soldadura.
- No utilice las unidades para la filtración de gases combustibles, explosivos o corrosivos. El uso incorrecto puede provocar un incendio.
- El cable de alimentación debe conectarse a un enchufe homologado. Asegúrese de que está correctamente conectado a tierra. Al desconectar el equipo, tire del enchufe, no del cable.
- No deje el aparato desatendido mientras esté encendido.
- No tape las rejillas de ventilación. El calor puede provocar la combustión de los productos inflamables.
- Este aparato puede ser utilizado por niños mayores de ocho años y también por personas con capacidades reducidas o con falta de experiencia, siempre que lo hagan bajo supervisión y después de haber recibido instrucciones adecuadas sobre el uso del aparato y comprendan los peligros que conlleva.
- Los niños no deben llevar a cabo tareas de mantenimiento sin supervisión.
- Mantenga el lugar de trabajo limpio y ordenado. Utilice máscara, gafas y guantes de protección adecuados cuando manipule filtros o prefiltros sucios.
- No utilice el equipo sin los filtros.
- Los filtros saturados no se pueden limpiar ni reutilizar.
- Evite soplar sobre el filtro o las partes sucias del equipo. Si fuera necesario, es recomendable aspirar.
- Evite que se desprendan las partículas del filtro durante su manipulación.
- Trate los filtros saturados como residuos en función del contaminante filtrado y de las normas aplicables en cada país. Esta es la clasificación del Catálogo Europeo de Residuos:
 - 15 02: Absorbentes, materiales filtrantes, paños de limpieza y ropa de protección.
 - 15 02 02: Absorbentes, materiales filtrantes (incluidos los filtros de aceite no especificados), paños de limpieza, ropa de protección contaminada por sustancias peligrosas.
 - 15 02 03: Absorbentes, materiales filtrantes, paños de limpieza y ropa de protección (no contaminada por sustancias peligrosas).
- En caso de no cumplir con las recomendaciones de cambio de filtro, se podrían superar las concentraciones máximas de partículas y gases establecidas por cada país.

FAE1

Extractor de humos para 1 mesa de trabajo

Ref.: **FAE1-1C** 120V 50/60Hz. Potencia de entrada: 270W. Fusible 4A

FAE1-2C 230V 50/60Hz. Potencia de entrada: 300W. Fusible 2.5A

FAE1-9C 100V 50/60Hz. Potencia de entrada: 200W. Fusible 4A

- Tipo de bomba de aire: Sin escobillas
- Caudal máx. de la bomba de aire: 230 m³/h (135 CFM)
- Aspiración máx. para 230 V: 6 kPa (0.87 psi)
- Aspiración máx. para 120 V: 4.3 kPa (0.62 psi)
- Aspiración máx. para 100 V: 3.2 kPa (0.46 psi)

- Zonas de trabajo (mesas de trabajo): 1 or 2
- Ruido: 55 dB @ 1m *
**FAE1-2C configurado para 1 mesa de trabajo y con el programa de aspiración baja (L)*

- Prefiltro: Filtro de polvo medio M5 (EN 779)
- Filtro compacto: Filtro de partículas HEPA H13 (EN 1822) y filtro de carbón activo

- Conexiones: USB-B
Conector para pedal
Conector RJ12 para estación (4x)

- Peso neto total: 10.87 kg / 23.96 lb

- Dimensiones / peso total del paquete: 425 x 425 x 545 mm / 12.90 kg
(L x An x Al) 16.73 x 16.73 x 21.46 in / 28.45 lb

Cumple con los estándares CE.
ESD safe.

JBC

Garantía

Esta garantía de 2 años cubre este equipo contra cualquier defecto de fabricación, incluyendo la sustitución de partes defectuosas y mano de obra. La garantía no cubre el desgaste del producto por uso o por mal uso.

Para que esta garantía sea válida, el equipo debe ser devuelto, a portes pagados, al distribuidor donde se compró.

Obtenga 1 año adicional de garantía JBC registrándose aquí: <https://www.jbctools.com/productregistration/> dentro de los 30 días posteriores a la compra.



Este producto no debe desecharse en la basura.

De acuerdo a la directiva europea 2012/19/EU, los equipos electrónicos al final de su vida se deberán recoger y trasladar a una planta de reciclaje autorizada.

CE EAC UK
CA

www.jbctools.com